

SAUNAKOTA 9m²

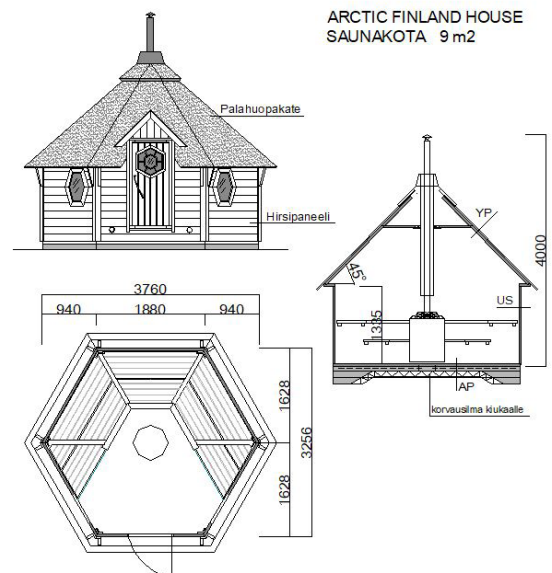

SISÄLTÖ:

1. Tekniset tiedot ja toimitussisältö
2. Lisävarusteet
3. Pääpiirustus
4. Perustukset
5. Toimitus ja asennus
6. Puun pintakäsittely



1. Tekniset tiedot ja toimitussisältö



TOIMITUSSISÄLTÖ

Saunakota 9 A

- Seinä-, kattoelementit
- Lattiaelementit
- Katteena palahuopa
- Ikkunat ja ulko-ovi
- Lauteet ja lattiarallit
- Asennustarvikkeet
- Ohjeet

Saunakota 9 B

- Kiuas ja kiuaskivet
- Savukupu ja vesisäiliö
- Katossa eristyslementti (40 mm)

TEKNISET TIEDOT:

- | | | | |
|-----------|------------------|-------------------|----------------|
| • Malli | 6-kulmainen kota | • Ikkunat | 2 kpl |
| • Koko | 9 m ² | • Ulko-oven mitat | 800 x 1 730 mm |
| • Tilaa | 10 hlö | • Lauteet | 3 seinällä |
| • Korkeus | 4 000 mm | | |
| • Paino | 1 800 kg | | |

2. Lisävarusteet

- Loimulaudat
- Kuparipannu
- Parilapannu
- Porontaljat, 5 kpl
- Lapintuotepaketti;
 - Lautaset ja ruokailuvälineet, 6 hlölle
 - Isot ja pienet kuksat, 6 hlölle
 - Pannunalunen ja serviettiteline
 - Patalaput ja -kintaat
 - Kello ja vieraskirja
 - Snapsikiikarit ja lämpömittari
- Kukkalaatikko
- Levikepenkki
- Grillipöytä
- Grillipöydän levikepöytä
- Savunpoistoputken jatko-osa
- Säilytyslaatikko
- Valokaapeli
- Lasikatto, turvalasi
- Katon eristyspaketti
- Seinien eristyspaketti
- Lattian eristyspaketti
- Istuintyynysetti
- Verhosetti
- Kattohuovan väri vaihtoehdot;
 - punainen, musta, harmaa, ruskea

Kattohuopa

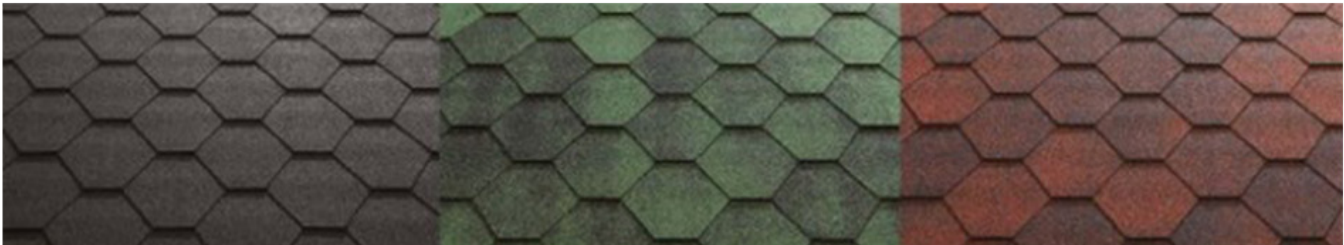

3. Pääpiirustus

ARCTIC FINLAND HOUSE SAUNAKOTA 9 m²

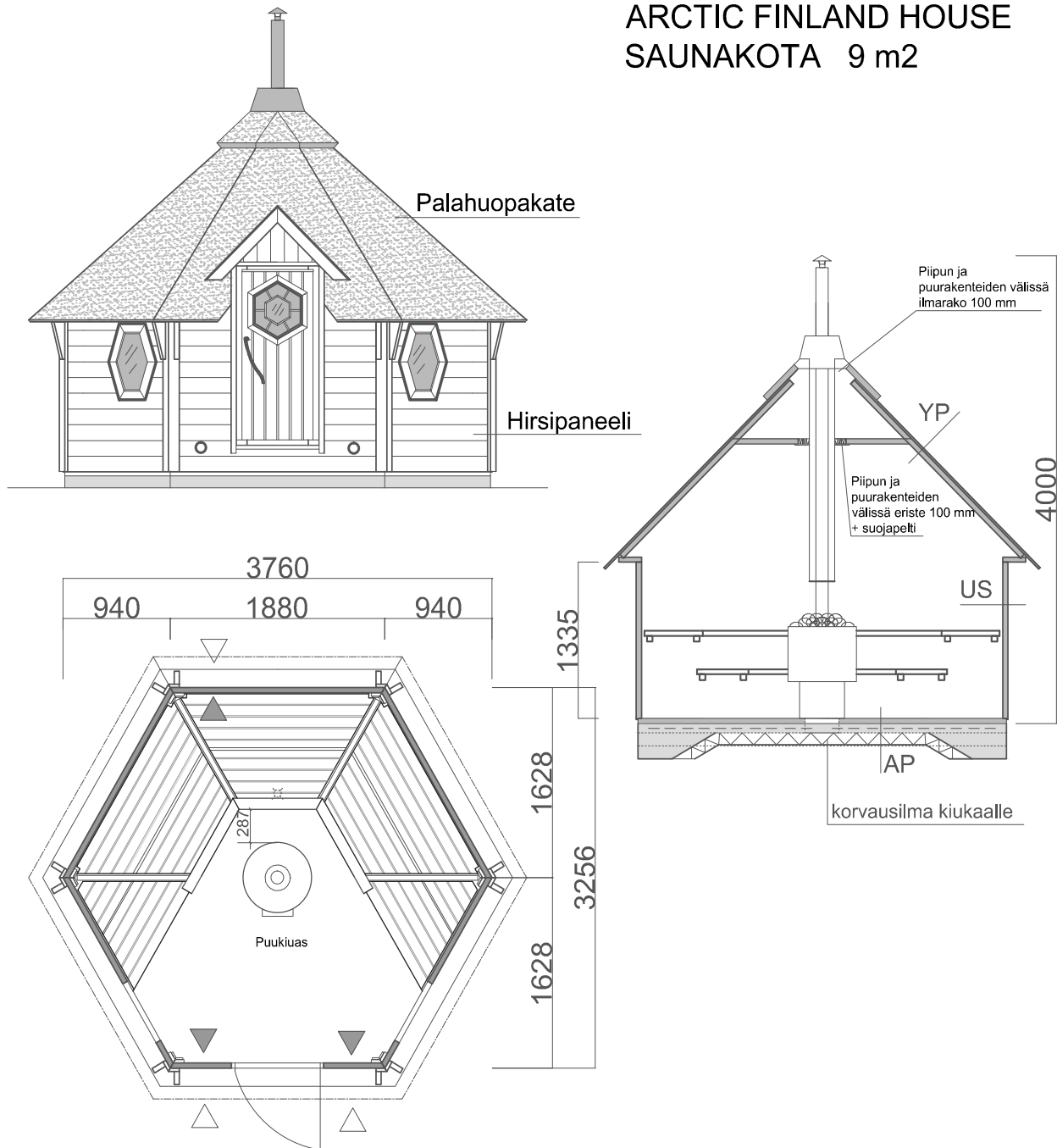

Yläpohja YP

Huopakate
Kattopaneeli 18 x 145
Runko 45 x 45
Kattoelementeissä
lämmöneriste (Finnfoam)
Välikatto, jossa piipun läpivienti eristetty

Ulkoseinä US

Hirsipaneeli 45 x 145
(kaksoispontti)

Alapohja AP

Betonilaatta 80 - 100 mm
Teräsverkko 4 150 B 500 V
Styrox 100 mm
Tiivistetty sora 200 mm (0-16 mm)
(Suodatinkangas)

Painekyllästetty alasidepuu 45 x 95
(Alle bitumihuopakaista)

4. Perustukset

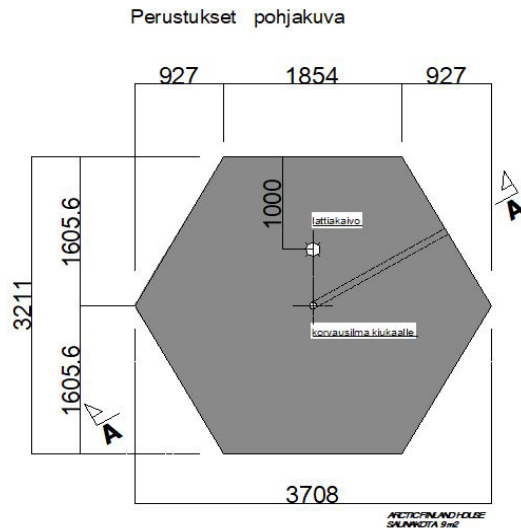

Reunavahvistettu teräsbetonilaatta

1. Poista n. 300 mm syvyydeltä pihan pintakerrosta, nurmikko, multa ym. maakerros riittävän laajalta alueelta. Lisää kaivetulle alueelle soraa (raekoko 0-16 mm) noin 150 mm vahvuinen kerros. Tiivistä sorakerros tasaiseksi.
2. Rakenna reunavahvistettua laattaperustusta varten muotti esim. laudoista tai vanerista oheisen piirroksen mukaisilla mitoilla. Muotin korkeus 250 - 300 mm. Tarkista muotin mitat huolella!
3. Voit asentaa ilmaputken lattiaan, jolloin kiukaan korvausilma tulisi kiukaan alta. Asenna myös lattiakaivo ja vedenpoistoputki, jolla vesi johdetaan viemäriin.
4. Upota salaojaputket laattaperustuksen ulkopuolelle kiertämään rakennuksen ympäri. Liitä salaojaputkeen T-liitoksella putki, jolla vesi johdetaan viemäriin tai maastoon. Lisää perustuksen keskiosaan putkien ympärille soraa. Aseta tasoitetun soran päälle styrox-levy Routa 50 mm kuvan mukaisesti.
5. Käytä valuun valmisbetonia tai valmista betoni itse. Täytä ensin alueen reunaosan syvennykset (= laatan reunavahvistukset) betonilla ja vala sitten koko laatta muotin yläpintaan saakka. Aseta teräsverkko n. 30 mm tulevan lattiapinnan alle. Tasoita betonilaatta huolella ja varmista, että muotti kestää!
6. Anna betonilaatan kuivua hyvin. Poista muottilaudoitukset varovasti rikkomatta laatan kulmaosia. Asenna tuotteen mukana tuleva alasidepuu tarkasti bitumihuopakaistaleen päälle betonilaatan reunaan.

Huom! Perustuksia tehtäessä on otettava huomioon maaperä, jolle rakennetaan. Perustukset tehdään maaperän mukaan noudattaen tarvittaessa erillisiä perustus- ja rakennesuunnitelmia, joista tilaaja vastaa itse. Tämä perustusohje on vain viitteellinen.

Perustukset Leikkaus A - A:

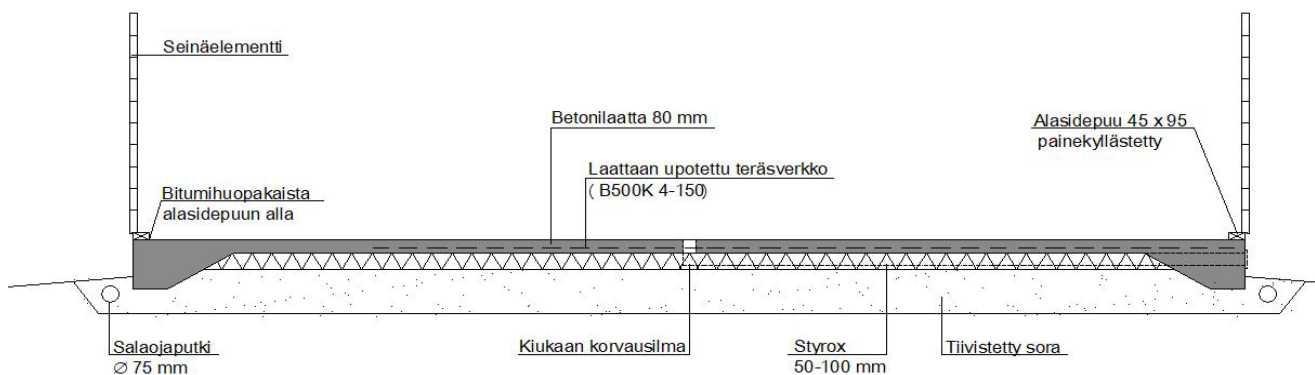

5. Toimitus ja asennus

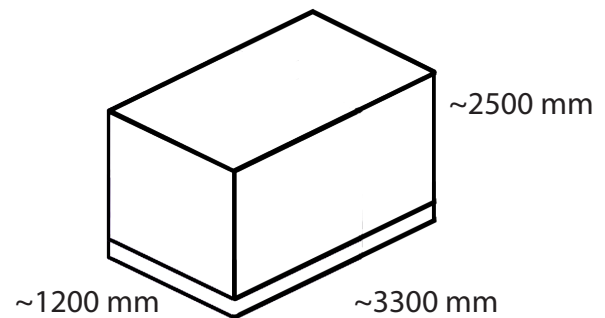
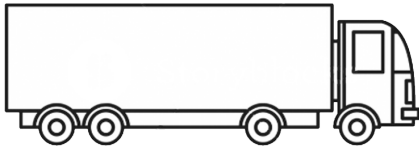

- Toimitus

Pakkauksen mitat: 1,2m x 3,3m x 2,5 m / 1800kg

Saunakota 9 toimitetaan tilauksessa mainittuna ajankohtana ellei muuta ole sovittu tai ilmoitettu. Tuote tuodaan kuorma-autolla ajettavan tien päähän / tontin rajalle. Tuote on pakattu lavalle ja se on suojattu muovilla. Vastaanottajan toivotaan olevan paikalla. Mahdollisista kuljetusvahingoista pitää tehdä merkintä rahtikirjaan.

- Asennus

Saunakota 9 voidaan rakentaa itse (2 hlö) valmiille perustuksille 1-2 päivän aikana toimituksen mukana tulevilla asennusohjeilla. Tarkista pakkauksen sisältö ja kaikki osaluettelon mukaiset osat. Kirjaa mahdollisesti vaurioituneet tai puuttuvat osat välittömästi ja ota yhteys myyjään ennen asentamisen aloitusta.

Jos tuote on tilattu valmiiksi asennettuna, tulee huomioida, että perustustyöt on valmiit ja asentajat voivat pystyttää tuotteen vaivatta olemassa oleville perustuksille. Asennuspalveluun ei kuulu maatöitä, perustustöitä, eikä maalaus- ja pellitystöitä.

Lavalla oleva pakkaus tulee sijaita alle 10 metrin etäisyydellä asennuspaikasta. Mikäli se jää kauemmaksi, on tilaaja velvollinen siirtämään tai kantamaan tuotteen osat asennuspaikalle.

Tilaaja voi myös avata pakkauksen ja käsitellä tuotteen osat homeen- ja lahonestoaineella ennen asennusta. Varastoi tuotteen osat irti maasta tasaisen alustan päälle auringolta ja sateelta suojaan. (Puun pintakäsittely s. 6)

Tilaaja vastaa tuotteen lupamenettelyistä ja selvittää, tarvitaanko rakennuslupa tai ilmoitus oman alueen rakennusvalvontaan.

6. Puun pintakäsittely

Tuotteet on valmistettu luonnollisesta, hyvälaatuisesta puutavarasta, joka on rakennusaineena erinomainen. Hitaan kasvun vuoksi puuaines on luja, tiivis ja suorasyinen. Oksia on vähän ja sydänpuun osuus on suuri.

Puu on luonnonmateriaali, jolla on taipumus muuttua sään ja ympäristöolosuhteiden mukaan. Halkeamat, värierot ja muut muutokset rakenteessa eivät tee puuta virheelliseksi.

Tuotteiden puutavara on käsittelemätöntä. Tuotteet on varastoitu ja pakattu lavan päälle säältä suojaan. Puumateriaali on hyvin herkkä auringonvalolle ja kosteudelle, ja siksi suosittelimme, että käsittelet kaikki puuosat heti tai viimeistään rakennuksen pystytyksen jälkeen. Paras ajankohta on puolipilvinen poutasää (yli +5 astetta).

Käsittele ensin homehtumista ja sinistymistä ehkäisevällä värittömällä puunkyllästysaineella. Sen jälkeen tee pintakäsittely kuultavalla / värillisellä puunsuojalla tai peittäväällä maalilla. Kaikki pintakäsittelyaineet on oltava hengittäviä ja ne eivät saa muodostaa tiivistä hengittämätöntä kalvoa puun pintaan. Käsittele myös ovet ja ikkunat huolella molemmilta puolilta.

Varmista myyjältä oikeanlaisen käsittelyaineen hankinta. Tarkista puurakenteet vuosittain ja tee huoltomaalaukset ajoissa.





ARCTIC FINLAND HOUSE